

**AXON**

**PROFILE SYSTEMS**

# About Axon

AXON is 100% Egyptian brand, born from a vision to support the fit-out and construction sector in Egypt. We are a brand dedicated to producing high-quality profile systems, and we're proud of our premium production line of aluminum profiles. We cater to both commercial and residential projects, offering exceptional quality that matches or surpasses imported products.

AXON هي علامة تجارية مصرية 100% ، نشأت من رؤية هدفها دعم مجال التشطيب و البناء في مصر. نحن علامة تجارية مكرسة لتصنيع أنظمة قطاعات عالية الجودة، و نحن فخورون بإنتاجية خطنا الممتاز من قطاعات الألمنيوم. نحن نخدم المشاريع التجارية و السكنية علي حد سواء ، حيث نقدم جودة استثنائية تساوي او تتفوق علي المنتجات المستورد

For years, the Egyptian market has relied on imported aluminum profiles for high-end projects. We understand the need for durable, aesthetically pleasing, and fire-safe solutions. With AXON you can now achieve the same level of excellence with additional advantages: Faster Lead Times, Guaranteed Availability: Local production eliminates reliance on international shipping ensuring & timely project completion. Competitive Pricing: By cutting out import costs, we offer our products at a more attractive price point than imported alternatives.

Unwavering Quality, Unmatched Efficiency. At AXON, quality is our passion. We use premium aluminum extrusions and adhere to rigorous manufacturing processes to ensure our profiles meet the highest standards. Each piece undergoes meticulous inspection, guaranteeing a flawless finish that elevates any design. Welcome to a new era of aluminum profile systems in Egypt with AXON.

لسنوات، اعتمد السوق المصري علي قطاعات الألومنيوم المستوردة للمشاريع الفاخرة. نحن ندرك الحاجه الي حلول عملية و جذابة من الناحية الجمالية و امانة من الحرائق. مع AXON، يمكنك الان تحقيق نفس مستوى التميز مع مزايا إضافية: تسليم اسرع و وفرة في الانتاج: الإنتاج المحلي يلغي الاعتماد علي الشحن الدولي مما يضمن استكمال المشاريع في الوقت المحدد و الكمية المطلوبة. اسعار تنافسية: من خلال تقليل تكاليف الاستيراد، نقدم منتجاتنا بسعر اكثر جاذبية من البدائل المستوردة. مرحباً بكم في عصر جديد من أنظمة قطاعات الألومنيوم في مصر مع AXON.

جودة لا تضاهي و كفاءة لا مثيل لها في AXON، الجودة هي شغفنا. نحن نستخدم افضل خامات الألومنيوم و نلتزم بعمليات تصنيع صارمة لضمان أن قطاعتنا تلبي أعلي المعايير. كل قطعة تخضع دقيق، مما يضمن تشطيب خاليا من العيوب يرفع أي تصميم



# Key Features

- Designed for durability, minimizing the need for replacements.
- Available in a wide range of colors to suit any design.
- Available in both metallic and wood-grain finishes. Suitable for corporate, commercial and residential spaces.
- Easy to clean and maintain, keeping a pristine appearance.
- Resistant to moisture, corrosion, rust, and fire for enhanced safety.
- Easy and swift installation
- Possibility of passing wires through it for walls' clean, neat look
- Competitive prices compared to alternative materials.



## المميزات الرئيسية

- مصمم لتحمل الصدمات، مما يقلل الحاجة الي الاستبدال و الإصلاح.
- متوفر بمجموعة واسعة من الألوان لتناسب أي تصميم .
- متوفر بمظهر معدني و نمط خشبي.
- الأفضل للشركات، المساحات التجارية و السكنية .
- سهل التنظيف و الصيانة ، مما يحافظ علي مظهره الجديد.
- مقاوم للرطوبة، التآكل، الصدأ و النار لتعزيز السلامة.
- سهولة و سرعة التركيب.
- امكانية تمرير الاسلاك بداخله لمظهر عام انيق للحوائط.
- اسعار تنافسية مقارنة بالبدايل الأخرى.

# Dimensions

# الابعاد

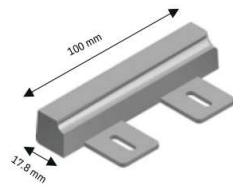
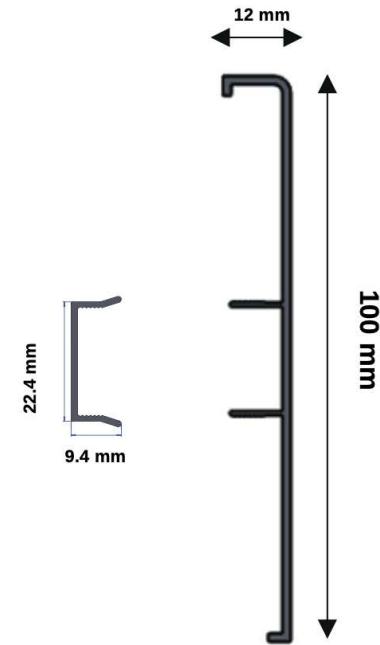
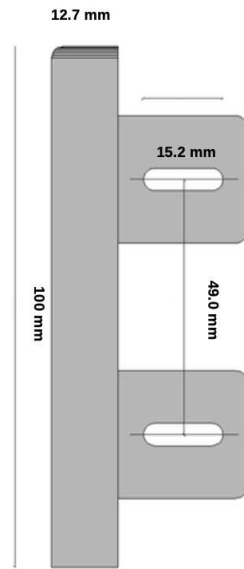
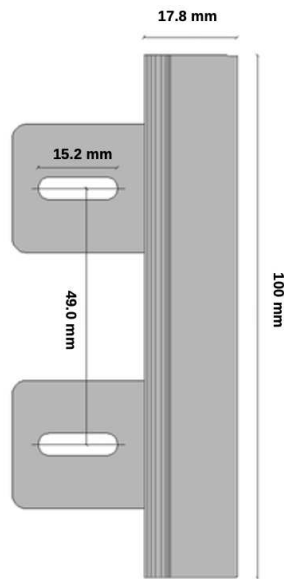

Inner Corner  
كورنر داخلي

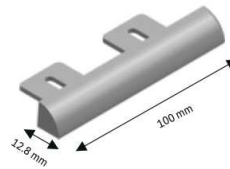

End- Cap  
كورنر خارجي  
-نهايات



Skirting Boards  
الواح الوزر

# Installation Instructions

# طريقة التركيب

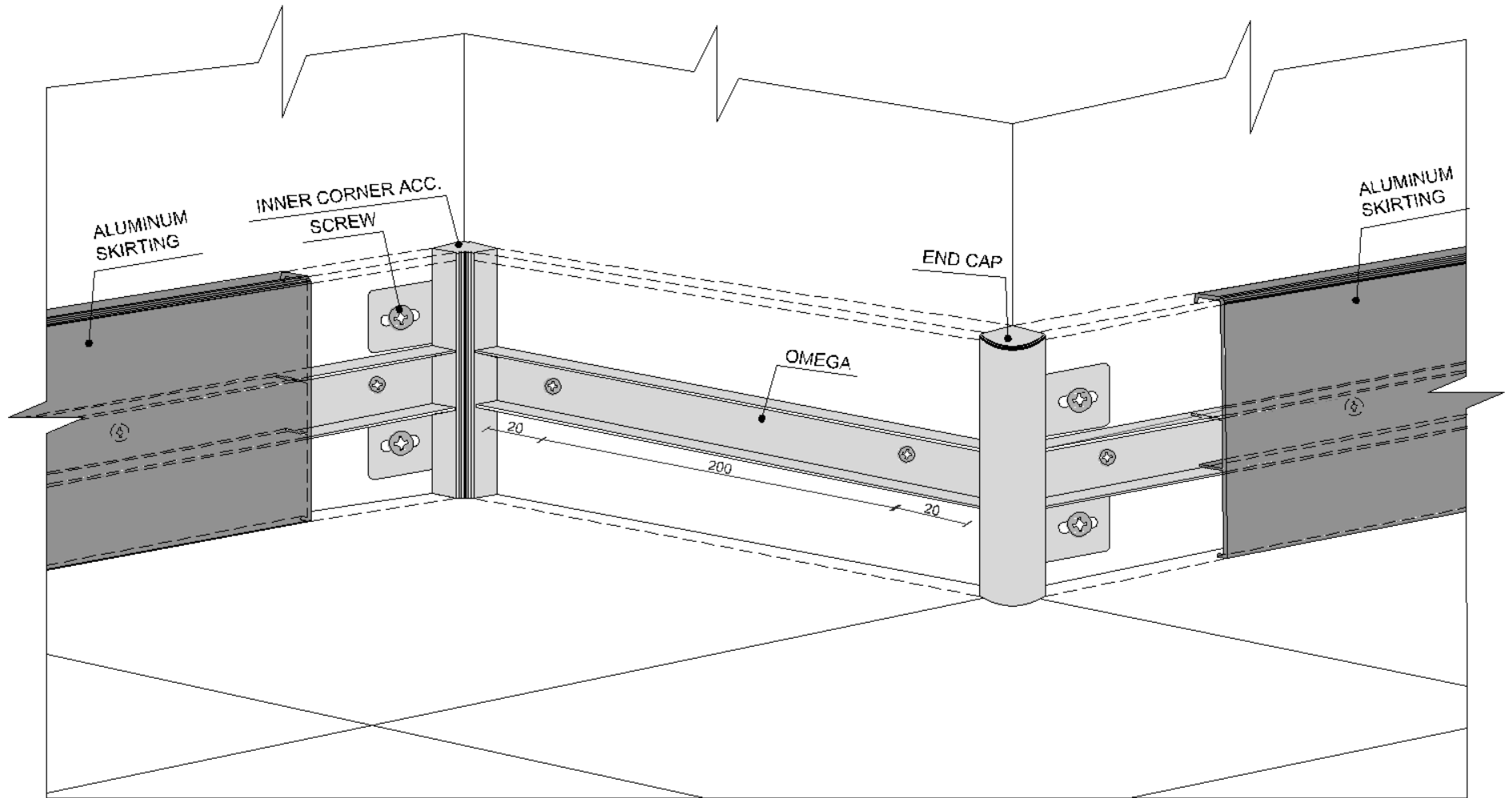

# Colors

Customized Colors / Appearance:

You can choose from our below standard colors,  
or you can visit the website for many other color options

# الالوان

ألوان - مظهر حسب الطلب:  
يمكنك اختيار اللون المناسب لك من الألوان الثابتة ادناه ، او  
يمكنك زيارة الموقع الالكتروني للاختيار من ألوان أخرى



Code: W21

Light Wooden

خشبي فاتح



Code: Q8R

Medium Wooden

خشبي وسط



Code: 27

Dark Wooden

خشبي غامق



Code: HWN

Burned Wooden

خشبي محروق

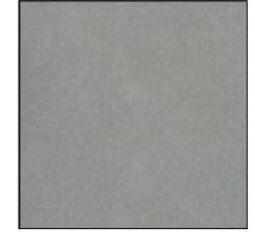

Code: 1000

Silver Noise

فضي محبب

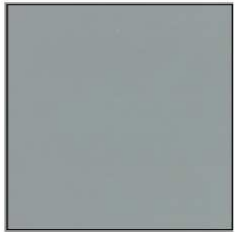

Code: 7001

Light Gray

رمادي فاتح



Code: 7012

Dark Grey

رمادي غامق



Code: 9005

Black Matt

اسود مط

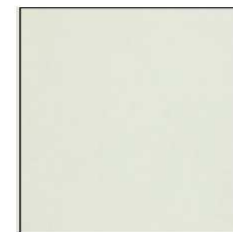

Code: 9010

Off White

ابيض مط

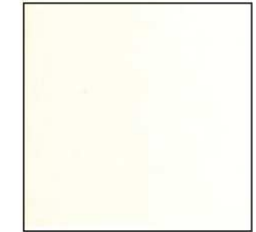

Code: 9016

White

ابيض



# Quality Certificates

# شهادات الجودة

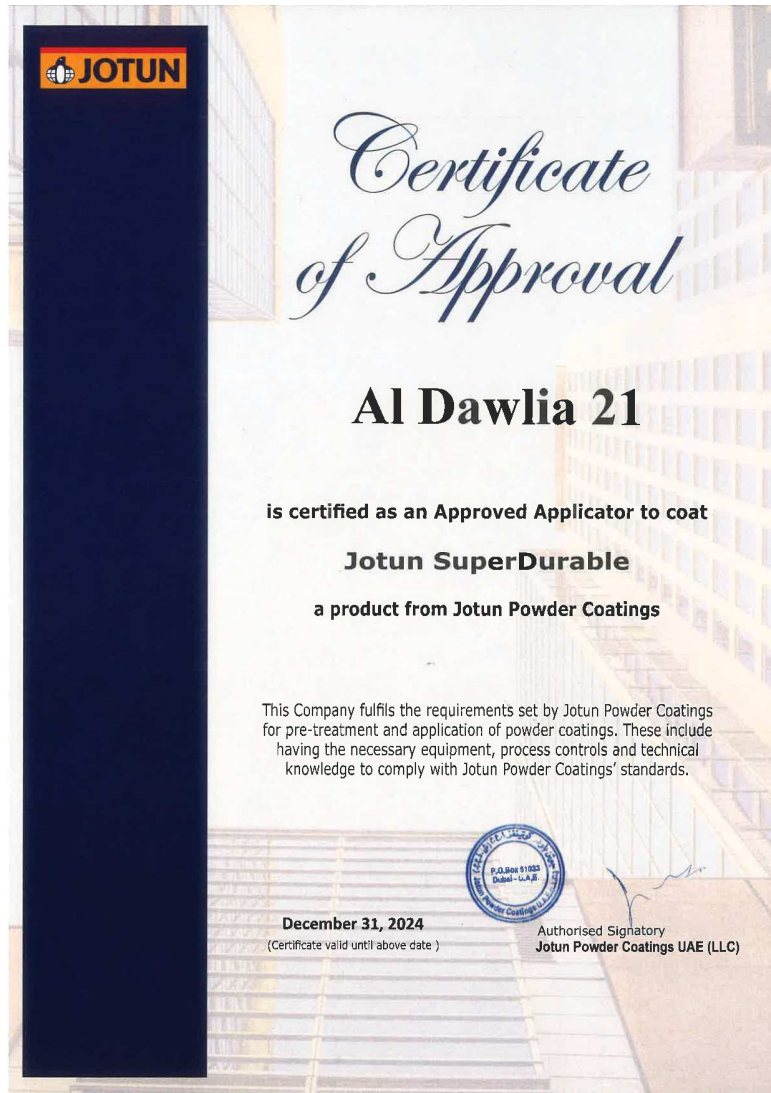

**JOTUN**

*Certificate of Approval*

**Al Dawlia 21**

is certified as an Approved Applicator to coat

**Jotun SuperDurable**

a product from Jotun Powder Coatings

This Company fulfils the requirements set by Jotun Powder Coatings for pre-treatment and application of powder coatings. These include having the necessary equipment, process controls and technical knowledge to comply with Jotun Powder Coatings' standards.

**December 31, 2024**  
(Certificate valid until above date)

Authorised Signatory  
**Jotun Powder Coatings UAE (LLC)**

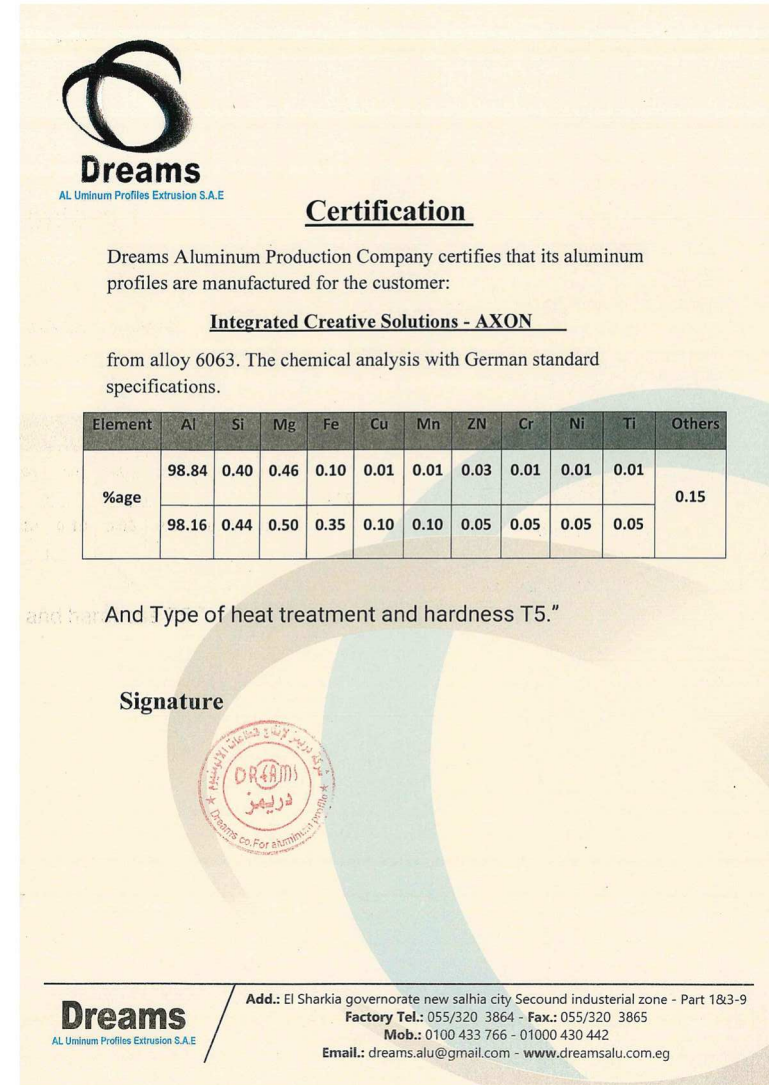

**Dreams**  
AL Uninum Profiles Extrusion S.A.E

**Certification**

Dreams Aluminum Production Company certifies that its aluminum profiles are manufactured for the customer:

**Integrated Creative Solutions - AXON**

from alloy 6063. The chemical analysis with German standard specifications.

Element	Al	Si	Mg	Fe	Cu	Mn	ZN	Cr	Ni	Ti	Others
%age	98.84	0.40	0.46	0.10	0.01	0.01	0.03	0.01	0.01	0.01	0.15
	98.16	0.44	0.50	0.35	0.10	0.10	0.05	0.05	0.05	0.05	

And Type of heat treatment and hardness T5."

**Signature**

**Dreams**  
AL Uninum Profiles Extrusion S.A.E

Add.: El Sharkia governorate new salhia city Secound industrial zone - Part 1&3-9  
**Factory Tel.:** 055/320 3864 - **Fax.:** 055/320 3865  
**Mob.:** 0100 433 766 - 01000 430 442  
**Email.:** dreams.alu@gmail.com - [www.dreamsalu.com.eg](http://www.dreamsalu.com.eg)

# Materials Comparison

The below table demonstrates a detailed comparison between all common materials used in skirting boards with highlights to all important aspects considered in choosing the right materials for you:

# مقارنة خامات

الجدول التالي يعرض مقارنة تفصيلية ما بين الخامات المختلفة المستخدمة في مجال الواح الوزر , مع التركيز علي جميع النقاط المهمة و التي يتم اعتبارها عند اختيار الخامة المناسبة لك:



ملخص مقارنة خامات		المونيوم	ستانليس ستيل	سيراميك وبورسلين	رخام وجرانيت	MDF
المتانة	مقاومة المياه – الرطوبة	High	High	High	High	Low
	مقاومة الصدمات	Medium	High	Medium	High	Medium
	مقاومة الخدوش	Medium	High	High	High	Low
	مقاومة الكسر – انشقاق	High	High	Medium	High	Medium
	مقاومة التآكل والصدأ	High	High	High	High	High
	العمر الافتراضي	High	High	High	High	Medium
التركيب	الوزن	Low	Medium	High	High	Medium
	تكلفة العماله	Low	Low	High	High	Low
	وقت التركيب	Low	Low	High	High	Low
	ادوات التركيب المطلوبه	Low	Low	High	High	Low
التكلفة	تكلفة الخامة	Medium	High	High	High	Medium
الصيانة	مجهود التنظيف	Low	Low	Low	Low	Medium
	الصيانة العامة	Low	Low	Low	Medium	Medium
الشكل	تنوع الالوان	High	Low	Medium	Medium	Medium
	تنوع الاشكال	High	Low	High	Low	Medium
النتيجة		42/45	38/45	32/45	31/45	32/45

GUAYAQUIL

ECUADOR

2°11'S 79°53'W



010 80 360 808

[Sales@axonprofiles.com](mailto:Sales@axonprofiles.com)

[www.axonprofiles.com](http://www.axonprofiles.com)

**AXON**  
PROFILE SYSTEMS